

# Tornado

**СТИРАЛЬНАЯ МАШИНА**  
**Masina de spalat**  
**WM10008 6KG LCD WH Tornado**

**РУКОВОДСТВО ПОЛЬЗОВАТЕЛЯ**

**MANUAL DE UTILIZARE**

Перед эксплуатацией Вашей стиральной машины, пожалуйста, начала прочитайте данное руководство и сохраните его для дальнейшего использования.

Înainte de a utiliza mașina de spălat, vă rugăm să citiți acest manual și păstrați-l pentru consultări ulterioare.



Внутри вы найдете много полезных советов о том, как использовать и поддерживать вашу стиральную машину должным образом. Всего немного профилактической помощи с вашей стороны поможет вам сэкономить много времени и денег на жизнь Вашей стиральной машины. Вы найдете много ответов на общие проблемы в главе по устранению неисправностей.

În manualul acest, Dvs o sa găsiți o mulțime de sfaturi utile despre cum să folosească și să mențină mașină de spălat în mod corespunzător. Doar un pic de îngrijire preventivă din partea dumneavoastră, poate economisi o mulțime de timp și bani pe un termen durat de viață a mașinii de spălat. Veți găsi multe răspunsuri la problemele comune.

# Conținutul

- Măsuri de precauții
- Masina de spalat (tot ce are in complet)
- Instalare masinei de spalat
- Funcționarea mașinii de spălat
  - Pregătirea ciclului de spălare
  - Panou de control
  - Selectarea regmului
  - Tabelul cu regime
- Curățare și întreținere
- Probleme comune
- Aplicații
- Caracteristici tehnice

## Măsuri de precauție

Înainte de utilizare mașinii de spălat

- Materialul ambalajului poate fi periculos pentru copii . Vă rugăm să păstrați materialul de ambalare ( pungi de plastic, polistiren , etc ), departe de copii .
- O mașină de spălat nu trebuie să fie instalat în baie sau în camere cu umiditate ridicată , și de asemenea, în camera cu prezența de gaze explozive sau corozive.
- Asigurați-vă că conexiunea de alimentare cu apă și de aprovizionare sunt făcute de către un tehnician calificat în conformitate cu instrucțiunile producătorului ( vezi paragraf " Instalarea mașinii de spălat " ) și , în conformitate cu reglementările locale de siguranță .
- Înainte de a utiliza această mașină de spălat, îndepărtați toate materialele de ambalare și șuruburile pentru transportare. În caz contrar , acestea pot provoca daune la mașina de spălat atunci când spălați produsul ( vezi paragraf " Îndepărtarea șuruburi pentru transportarea " . )
- Înainte de a face prima spalatorie, mașina de spălat trebuie să funcționeze în fiecare ciclu de spălare fără haine (vezi paragraf " prima spălare " ) .
- Acest aparat este proiectat NUMAI pentru uz casnic.

## Atenție

- Înainte de a efectua curățenie sau întreținere scoateți ștecherul din priză .
- Asigurați-vă că mașina dumneavoastră de spălat este goală .
- Obiectele ascuțite și dure , cum ar fi monede, ace, cuie, șuruburi, sau pietre pot provoca daune grave la mașina aceasta.
- Scoateți din priză și închideți robinetul de apă după utilizare .
- Vă rugăm să verificați disponibilitatea de apă în tambur înainte de a deschide ușa . Vă rugăm să nu deschideți ușa, dacă apa este prezentă în cilindru .
- Animale și copiii pot accesa cu crawlere în interiorul mașinii de spălat . Verifica acest lucru înainte de fiecare folosirea mașinii de spălat .
- Usa de sticla poate deveni fierbinte în timpul utilizării . Țineți copiii și animalele departe de mașină de spălat în timpul utilizării .
- Acest aparat nu este destinat pentru utilizarea de către persoane ( inclusiv copii ) cu încălcări fizice, senzoriale sau mentale , precum și persoanele care nu au experiență și cunoștințe suficiente, cu excepția cazului în care aceste acțiuni sunt efectuate sub supravegherea și instrucțiunile de o persoană responsabilă pentru siguranța lor.
- Asigurați-vă că copii nu se joacă cu aparatul .
- Nu încercați să reparați mașina de spălat singur . Reparații produsului de o persoană necalificată poate provoca daune la mașina de spălat sau repararea mai problematică , precum și utilizarea nesigură .

- Dacă fișa (cablul de alimentare) este deteriorat , el trebuie sa fie înlocuit. Contactați producătorul sau centrul de serviciu pentru a evita apariția de pericolele de a folosi .

- Asigurați-vă că tensiunea și frecvența sunt corespunzători pentru masina de spalat .

- Nu utilizați prize de curent nominal mai mic decât e indecat pentru masina de spalat aceasta.

Niciodată nu scoateți ștecherul cu mâinile ude .

Pentru siguranța dumneavoastră , cablul de alimentare trebuie să fie împământat cu trei poli priza. Verificați și asigurați-vă că priza este împământată corect.

- Servicii de reparare a mașinii de spălat trebuie să fie facute numai de către un centru de service autorizat folosind echipament autentic .

- Noi seturi de furtunuri , care au venit cu masina de spalat trebui să fie utilizate în operația. Nu ar trebui să fie utilizat furtunuri vechi.

#### Note privind reciclarea:



Pentru a preveni efecte dăunătoare posibile asupra mediului sau a sănătății umane din aruncarea necontrolată a deșeurilor , aruncați acest echipament în mod corect , astfel încât să poată fi refolosit . În scopul de a returna echipamentele, vă rugăm să folosiți colectare a deșeurilor sau contactați distribuitorul care a vandut echipament . Ei vor lua produsul pentru reciclare în condiții de siguranță .

#### Măsuri de precauție atunci când spălat

- Acest aparat este proiectat pentru utilizarea la domiciliu și este proiectat pentru țesături de spălat, potrivit pentru mașină de spălat .

- Soluții inflamabile sau explozive sau toxice nu pot fi utilizate atunci când spălat . Benzină, alcool , etc nu ar trebui să fie utilizat ca detergentii . Vă rugăm sa alegeti un degergent potrivit pentru masina de spalat, in special pentru toba .

- Este interzis să se spele covoare .

- Copiii nu au voie să se joace cu mașina de spălat .

- Păstrați animalele departe de mașina de spălat .

- Masina de spalat poate deveni apă foarte fierbinte in timpul utilizarii. Fiti atent.

- Nu schimbati apă pentru spălarea de mână .

- După încheierea programului de spălare , trebuie să așteptați două minute înainte de a deschide ușa deschisă .

- Vă rugăm să nu uitați să opriți apa și puterea imediat după spălare .

- Nu stati pe partea de sus a mașinii de spălat .

- Nu se sprijineti pe usa masinii .

#### Măsuri de precauție atunci când se utilizează mașina de spălat

- Șuruburi de transportarea trebuie să fie reinstalat de catre persoana specializata .

- Apa acumulată în mașină trebuie sa fie redusa .

- Manevrați mașina cu grijă . La ridicarea mașinii, nu -l țineți de părțile proeminente .

- Mașină de spălat cu o supapă de admisie poate fi conectat numai la alimentarea cu apă rece .

#### Masina de spalat (tot ce are in complet)

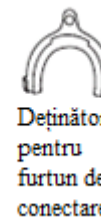
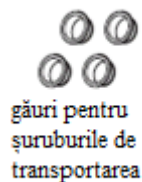
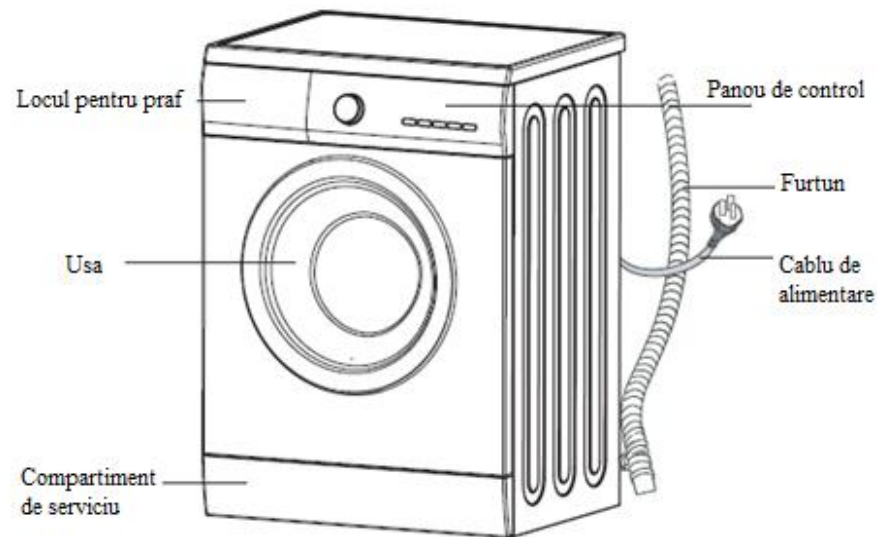

## Instalare mașinii de spălat

### Despachetarea mașinii de spălat

Despachetați mașina de spălat și verificați dacă mașina are niste daune în timpul transportării.

De asemenea, asigurați-vă că toate componentele (vezi "Mașina de spălat (tot ce are în комплект)).

Dacă mașina de spălat este deteriorată în timpul transportului sau niste componente lipsește, contactați imediat vânzătorul de la care ați cumpărat mașina.

### Aruncarea materialelor de ambalare

Materialele de ambalare din această mașină de spălat poate fi periculos pentru copii. Vă rugăm să le aruncați în mod corespunzător și le păstrați departe de copii. Vă rugăm să aruncați materialul de ambalare în conformitate cu reglementările locale. Vă rugăm să nu aruncați materialul de ambalare, împreună cu alte deșeurii menajere.

### Scoaterea șuruburi pentru transportarea

Înainte de a utiliza mașina de spălat, șuruburile de transportarea trebuie să fie eliminate din spatele mașinii de spălat.

Urmați pașii de mai jos pentru a face acest lucru:

1. Slăbiți șuruburi cu o cheie și le eliminați.
2. Închideți prizele cu dopurile (sunt incluse).
3. Lasati șuruburile de transportare pentru utilizarea în viitor.

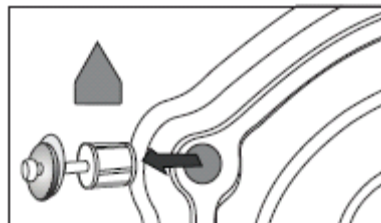

### Alegerea locului pentru mașina de spălat

Înainte de a instala mașina de spălat, selectați o locație pentru el, în conformitate cu următoarele criterii:

- Mașina trebuie să fie instalată pe o suprafață solidă, uscată și netedă (în cazul în care suprafața nu este netedă, reglați picioarele mașinii în conformitate cu paragraful "Regularea picioarelor")
- Evitați lumina directă a soarelui
- Trebuie să existe o ventilație suficientă și distanță de surse de căldură.

Asigurați-vă că mașina de spălat nu sta pe cablul de alimentare.

Nu puneți mașina de spălat pe un covor.

### Regularea picioarelor

1. Când instalați mașina de spălat, vă rugăm să asigurați-vă că picioarele sunt alaruri de corp. În cazul în care picioarele nu sunt în poziția de pornire, strângeți-le în poziția inițială cu mâna sau cu o cheie și strângeți-le cu o cheie.

2. După ce mașina de spălat e așezată pe locul ei, apăsați pe toate cele patru colțuri ale partea de sus a mașinii de spălat.

În cazul în care mașina de spălat nu este stabilă, reglați va picioarele.

3. Asigurați-vă că mașina de spălat este instalată în locul potrivit. Slăbiți piulița cu o cheie pentru a regla piciorul, astfel încât să se potrivească perfect pe podea. Ține piciorul cu o singură mână, răsucindu- o piuliță pe altă parte.

4. Odată ce piuliță e înșurubată împinge din nou cele patru colțuri ale mașinii de spălat, asigurați-vă că mașina sta în mod corespunzător. În cazul în care se află ca ea nu este stabilă, repetați pașii 2 și 3.

5. Așezați forma cilindrică (de exemplu staniu) pe panoul de sus a mașinii de spălat la stânga, dreapta, față și spate. În cazul în care elementul este în mod constant, mașină de spălat e așezată corect. În cazul în care obiectul ase misca, aparatul este instalat incorect. Direcția în care obiectul se misca trebuie să fie ridicată. Două picioare în direcția necesară trebuie să fie ridicată. Pași 1 - 3 trebuie să fie repetate pentru a controla piciorii, apoi înșurubati piulițele.

### Conectarea conductei de alimentare cu apă

Conectați furtunul de alimentare, așa cum se arată în figură.

În model de mașină de spălat, care are un robinet de apă caldă, vă rugăm să conectați conducta de apă caldă de alimentare cu apă caldă. Consumul de energie crește în mod automat, conform

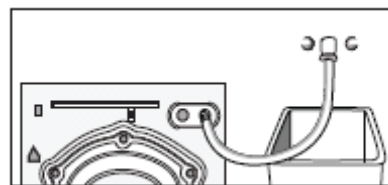

programa de spălat.

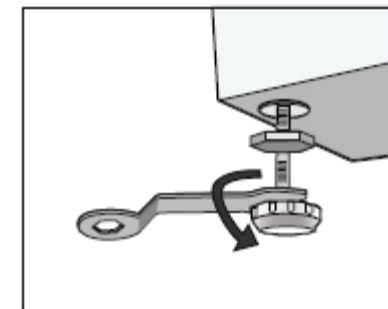

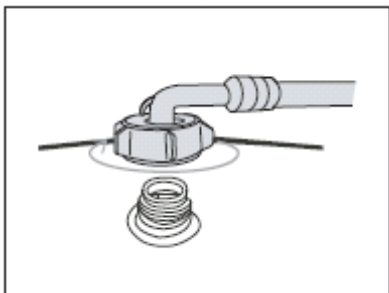

1. Conectați teavă cu scurgere cu alimentare cu apă și rotiți în direcția de ceasornic.

2. Conectați capăt celălalt al tubului de admisie cu supapa de admisie și rotiți în direcția de ceasornic.

**Notă:** În cazul în care conducta se execută după conexiune, repetați pașii pentru a instala din nou. Țeavă standard

sunt utilizate în mod obișnuit pentru alimentare cu apă. În cazul în care conducta pătrată este prea mare, înlocuiți conducta.

### Montarea furtunului de evacuare

Există două moduri de a instala furtunul de evacuare:

1. Instalați-l aproape de pânjie pentru a evacua apa.

2. Conectați-l cu o ramură de conducta de scurgere.

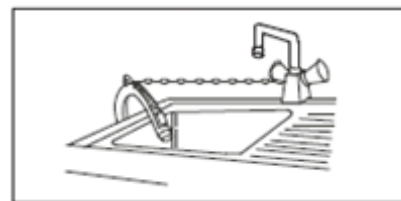
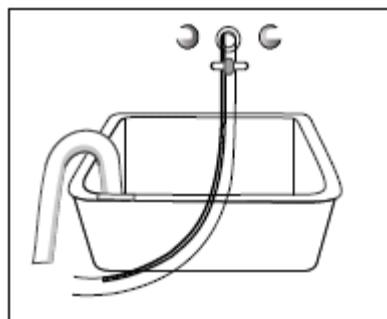

Când instalați furtunul de evacuare, atașați-l în avans

Instalați furtunul de evacuare în mod corect, astfel încât furtunul nu a fost afectat de scurgeri de apă.

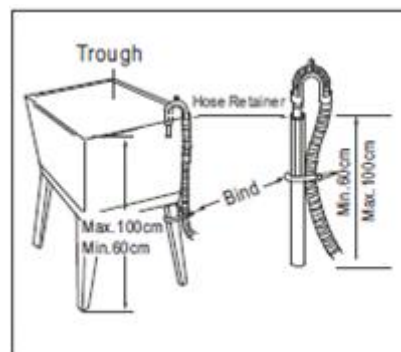

În cazul în care furtunul de evacuare este prea lung, nu-l împingeți în mașina de spălat, deoarece acest lucru va duce la zgomot în timpul funcționării

### Conexiune electrică

- Având în vedere că curentul 10A e maxim pentru echipamentul care folosească funcția de încălzire, asigurați-vă că sistemul electric în casa dvs. îndeplinește încărcarea normală.

- Vă rugăm să conectați cablul de alimentare la o priză corect instalată și împământată.

- Asigurați-vă că tensiunea corespunde cerințelor prezentei mașini de spălat.

- Fișa trebuie să se încadreze în priză, iar corpul ei trebuie să fie cu împământare.

- Nu utilizați prelungitri multifuncționale.

- Nu conectați și trageți ștecherul cu mâinile ude.

- Atunci când scoateți dopul țineți ștecher cu fermitate, nu trageți cablul de alimentare cu forță excesivă.

- În cazul în care cablul de alimentare este deteriorat sau semne de deteriorare, el trebuie să fie înlocuit de producătorul original sau centrul de service.

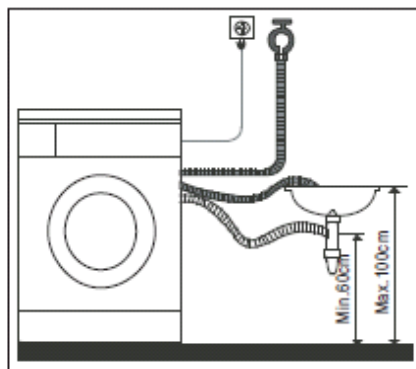
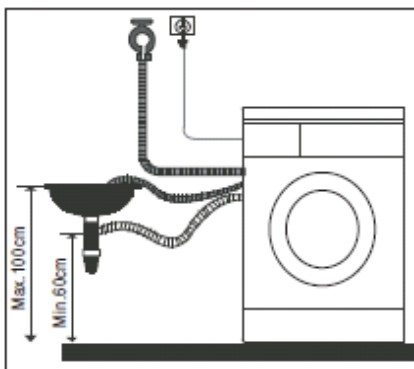

Furtunul de evacuare poate evacua apa în sus și în jos, dar el nu trebuie să fie instalat la o înălțime de peste 100 cm, iar la sfârșitul ei nu trebuie să fie scufundat în apă.

Montați furtunul de evacuare în mod corespunzător, astfel încât podeaua nu va fi deteriorată în caz de scurgeri de apă.

## IMPORTANT

1. Mașină aceasta trebuie să fie împământată . Într- un scurt-circuit , împământarea va reduce riscul de un șoc electric .

Mașină de spălat este conectată cu un cablu , care constă de furculiță , firul de alimentare cu împământarea .

2. Masina de spalat trebuie să fie conectata la o sursă de curent separata , separat de alte instrumente .

În caz contrar, putere de protecție pot fi deconectata sa asiguranta pot se arde.

### Exploatarea a mașinii de spălat

Vă rugăm să citiți cu atenție următoarele instrucțiuni pentru a evita problemele cu mașină de spălat și daune de haine.

### Pregătirea ciclului de spălare

Verificați dacă lucrurile sunt decolorate după prima spălare.

Spălați haine, care sunt ușor decolorat, cum ar fi șale, separat unele de altele.

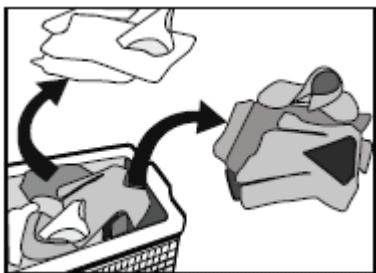

Tratați petele de pe mâneci, guler și buzunare cu un detergent lichid, folosind o perie moale. Apoi, le puneți în mașina de spălat pentru a obține cele mai bune rezultate de spălare. Spălați-vă produse sensibile la temperatură cum este indicat pe etichetă. În caz contrar, lucrurile se pot decolora sau deteriora.

### Amintiți-vă:

Nu lăsați niciodată lucrurile pregătite pentru spălare în tambur pentru o lungă perioadă de timp.

În caz contrar, lucrurile pot deveni mușcate și acoperite cu pete. Prin urmare, este necesar să se ștergă lucruri în timp util.

### Lucruri care nu pot fi spălate în mașina de spălat

Lucruri care pot pierde forma atunci când sunt puse în apă:

Cravate , veste , haine in stil occidental, haine de stradă , etc pot sa devina mici, atunci când este scufundati în apă, lucruri decolorate , cum ar fi lână din diferite materiale de fibre chimice de om , etc

ondulate, lucruri cu relief, lucrurile din tesatura pe bază de polimeri , etc pot pierde forma atunci când se spala in masina de spalat.

Lucruri cu ornamente , rochii lungi , etc poate pierde cu ușurință culoare.

Vă rugăm să nu șterge lucruri fără etichetelor cu cerințelor de spalare.

Nu spălați niciodată articole murdare cu substanțe chimice , cum ar fi benzina, ulei, benzen, diluant sau alcool.

Lucrurile pot se schimba sau pierde culoarea în cazul în care nu au fost spălate în conformitate cu specificatii indicate pe haine.

### Vă rugăm să fiți atenți atunci când folosiți detergent

Detergent trebuie să fie selectat detergent "cu nivelul de spuma cazut", special concepute pentru mașinile de spălat cu tambur , care trebui să fie alese în funcție de tipul de fibră ( bumbac , fibre sintetice, pulovere de lână moale ), culoare, temperatura de spălare , gradul de contaminare . Altfel , formarea excesivă de spumă poate conduce la ieșire prinștertarul în timpul spălării.

Înălbitor aparține tipului de substanțe alcaline și poate deteriora lucruri, el trebuie să fie utilizat cât mai puțin posibil.

Prăfă pot lăsa reziduuri pe haine , care va crea un miros rău , astfel încât zona de date trebuie clătiți bine . Detergent nu poate dizolva complet în apă în cazul în care prea mult detergent sau temperatura apei este suficient de scăzut . El poate sta pe haine , tevi , masina de spalat si poate face lenjerie murdare .

Spălat trebuie să fie facut în conformitate cu greutatea de haine murdare, duritatea apei și de detergent recomandat de producătorilor.

Va rugam sa consultati cu compania de apă în localitatea Dvs.

### Nota :

Vă rugăm să păstrați detergente într- un loc sigur , uscat, inaccesibil pentru copii .

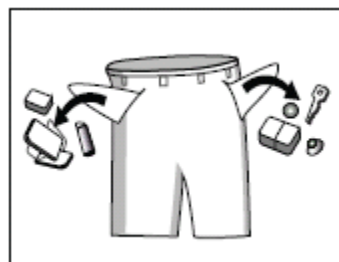

### Pregătirea pentru spălătorie

Vă rugăm să eliminați elemente din buzunare înainte de spălătorie.

Vă rugăm să verificați buzunarele înainte de spălătorie, elimina obiecte dure, cum ar fi bijuterii și monede, în caz contrar acestea pot dăuna mașinii de spălat.

### Elementele pentru spalatorie sunt împărțite între următoarele caracteristici :

Simbolurile de pe etichete : tesatura de bumbac , produse din fibre mixte , produsele realizate din fibre sintetice , mătase , lână și produse din fibre artificiale .

Culoare: articole albe și colorate trebui să fie spălate separat . Toate produse noi luminos trebui să fie spălate separat.

Dimensiune : diferite dimensiuni sunt șterse de produse impreuna pentru a imbunatati spălat.

Sensibilitate : Articole moale ar trebui să fie spălate separat . Trebuie să selectați un ciclu de spălare blând pentru produsele noi, din lână ușoare, cum ar fi perdele sau mătase . Verificați eticheta înainte de spălare toate elementele spălate.

Sortiti haine înainte de a le pune în mașina de spălat . Cârlige pe perdele trebuie să fie îndepărtate înainte de spălare .

Decoratiuni pe haine pot dăuna mașinii de spălat. Haine cu butoane și haine brodate înainte de spălare ar trebui să fie dovediti.

Fermoare ar trebui să fie inchise, butoane sau cârlige trebui să fie fixate. Bras trebui să fie spălate într- o punga speciala pentru a preveni deteriorarea firului de mașină .

Articole delicate, cum ar fi perdele plasa jachete drepte , obiecte mici (șosetele strânse , eșarfe, cravate , etc) trebuie să fie spălate în punga speciala.

Spălarea unei obiecte mari , grele, cum ar fi prosoape , blugi , jachete de bumbac , etc poate provoca o deplasare a centrului de greutate și un semnal datorită dezechilibrului . Din acest motiv , este necesar să se adauge unul sau două produse pentru a menține un echilibru .

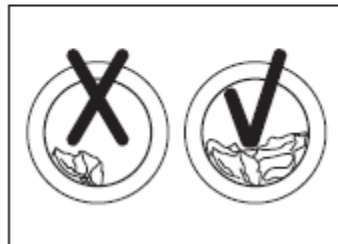

De la îmbrăcăminte trebuie să ștergă praful , petele si parul de animale .

Lucrurile se pot deteriora datorită frecării dintre cele deosebit de complexe domenii de contaminare .

### Pentru a proteja pielea copilului

Haine ale copilului, inclusiv servetele trebuie să fie spălate separat . Spălatorie cu haine pentru adulți poate duce la infectii .

Se presupune că pentru cele mai bune rezultate de spălatorie , trebuie să se extindă mai întâi bucăți ușor pătate de îmbrăcăminte ( șosete , gulere, furtune , etc ) manual , și doar apoi pune în mașina de spălat . Vă rugăm să folosiți detergent pudră sau lichid . Reziduuri de săpun pot rămâne pe haine.

### Verificați cantitatea de spălare:

Nu așezați haine inutile, în caz contrar acesta poate afecta rezultatele de spălare. Vă rugăm să verificați dimensiunea maxima de îmbrăcăminte în tabelul de mai jos.

Tip de țesut	Dimensiunea maxima	
	6 kg	7 kg
Bumbac	6 kg	7 kg
Sintetica	3 kg	3.5 kg
Lână	1.5 kg	2.5 kg

### În mașina de spălat nu pot fi spălate materiale rezistente la apa (costum de schi, servetele perne, perdele).

Mai bine să nu să se spele de fibre rezistente de apa în mașina de spălat. În caz contrar, apa poate fi scos din mașină sau pot apărea vibrații anormale în apa de clătire și în jos, astfel încât hainele pot fi deteriorate. (De exemplu, tamponare externe pernă, haine de ploaie, umbrele de soare, costume de schi, prelate, saci, etc)

## Panou de control

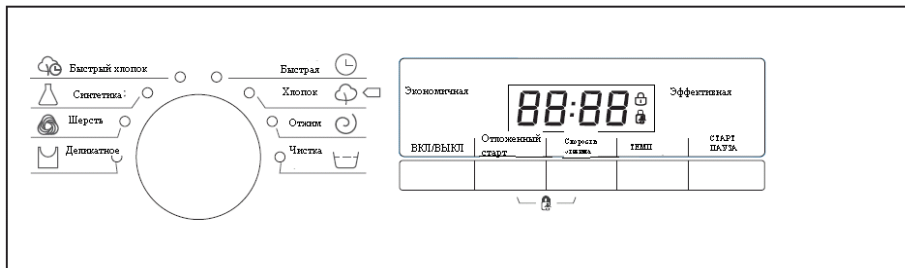

**Notă: În această serie de mașini de spălat puteți alege viteza conform tabelului:**

Viteză	Selectarea vitezei
1000 rotații pe minut	Fara rotire-400-600-800-1000
1200 rotații pe minut	Fara rotire -400-600-800-1000-1200
1400 rotații pe minut	Fara rotire -400-600-800-1000-1200-1400

### Funcții comutatorului rotativ

Există 8 tipuri de funcții pe spălătorie de afișare .

Bumbac rapid : cu o gamă de temperaturi : 20 , 30 , 40 , 60 , 90 ° C , apă rece

Rapid : 20 , 30 , 40 , 60 , 90 ° C , apa rece

Sintetice : 20 , 40 , 60 ° C , apa rece

Bumbac : 20 , 30 , 40 , 60 , 90 ° C , apa rece

Lână : 20 , 30 , 40 C , de apă rece

Extracție

Delicat : 20 , 40 , 60 , 90 ° C , de apă rece

Curățenie : 90 ° C

Apa rece : atunci când indicatorii de temperatură ( 20.40.60.90 C ) sunt stinse , apoi apa este rece

Notă :

- 1 . Panoul de control este doar pentru referință , Vă rugăm să ia în considerare caracteristicile reale ale produsului .
- 2 . Produs tablou de bord pot fi modificat fără nicio notificare scrisă . Vă rugăm să contactați centru de service pentru sfaturi .

## Înainte de prima utilizare

Înainte de a spala haine pentru prima dată, mașina de spălat trebuie să funcționeze o dată la fiecare regim de spălat fără haine în interiorul:

- 1.Connect mașina de spălat la rețea și alimentarea cu apă.
- 2.Puneti puțin detergent în cutie și închideți-l.
- 3.Click "Puterea".
4. Apăsăți pe butonul "Start / Pauză".

În caseta de pulbere poate fi completat după cum urmează:

I: Compartimentul pentru detergent destinat pentru înmuiere.

II: Compartimentul pentru detergent proiectat pentru spălare.

 Compartiment pentru diferite aditivi, de exemplu balsam



### Pornirea mașinei de spălat

Conectați mașina de spălat la rețea. Verificați conexiunea de conducte de alimentare cu apă. Deschideți complet robinetul.

Puneti într-o masina anumit număr de haine și se toarnă detergent.

Apoi apăsați "Puterea", selectați modul și funcția corespunzătoare, apoi apăsați butonul "Start / Pauză".

### Selectarea regimului

Mod împreună cu temperatura necesara de spălătorie trebuie să fie ales coraspunzator de tipul, cantitatea și gradul de contaminare a hainelor conform tabelul următor.

90 C°	Haine foarte murdare din bumbac alb pur sau tesatura lenjerie (de exemplu: prosoape, lenjerie)
60 C°	Haine moderat murdare, tesatura lenjerie colorate, de bumbac și produse cu un anumit grad de modificări de culoare (de exemplu, cămașă, pijamale) Pânză ușor contaminate, bunuri albe, tesatura lenjerie (de exemplu lenjerie de corp)
40 C° 20 C° Apa rece	Haine de obicei contaminate (inclusiv sintetice și lână)



În primul rând , rotiți comutatorul rotativ și selectați programul de spălare corespunzătoare, în conformitate cu tip de produs .  
Setați temperatura potrivită în funcție de gradul de murdarie. In general, cind folositi temperatura mai mare, mai mult energia electrică este consumată .

Setați numărul de rotații. Cu cât viteza de rotație , produsele vor ateriza, dar această va crește zgomotul, suprafața de elemente delicate va acoperita cu pliurile și durata de viață mașinei de spălat va fi redusă.

Vă rugăm să rețineți : în scopul de a proteja lucrurile delicate aveți nevoie pentru a selecta o rată mai scăzută de spin . Modul principal de spălare depinde de tipul de îmbrăcăminte

#### - **Bumbac rapid**

Acest mod trebuie să fie selectat pentru uzura cu zi de zi. Perioada de spălat are nevoie de o mulțime de timp și necesită o mulțime de efort pentru spălare . În acest mod , se recomandă să se spele lucrurile de zi de zi de bumbac, cum ar fi foi, fețe de pernă, rochii, lenjerie de corp, etc.

#### - **Sintetice**

Trebuie să selectați acest mod , atunci când spălați obiecte sintetice. Acest mod are nevoie de mai puțin timp și este mai moale în spălare . Acest mod este recomandat să se spele lucrurile sintetice, cum ar fi : tricouri , haine , obiecte realizate din diferite materiale . Perdele și articole delicate ar trebui să fie spălate în acest mod . Când spălat obiecte tricotate, cantitatea de detergent să fie redusă din cauza structurii sale și formarea de spumă .

#### - **Lână**

Selectați acest program pentru haine din lână. Vă rugăm să instalați temperatura adecvată de spălare în funcție de temperatura indicată pe etichetă . De altfel ,detergent corespunzător pentru a fi utilizat în timpul spălării de articole de lână .

#### - **Spălare delicată**

Ciclu de spălare, special concepute pentru lenjerie.

#### - **Spălare rapidă**

Acest program este potrivit pentru spălarea unei cantități mici nu este foarte murdare .

#### - **Bumbac**

Timp principal de spălătorie crește pentru a crește efectele de spălare. Se recomandă ca copiii se spele lucrurile sau lucruri care suferă de alergii în acest mod.

#### - **Spins**

Spin . Apă cu săpun trebuie să meargă în jos înainte de rotire .

#### - **Curatare**

Acest ciclu se efectuează pentru a curăța tamburul și conductelor .

Aceast regim are loc la temperatura de sterilizare de 90 ° C , pentru a face rufe mai moale . Atunci când programul este executat , nimic nu poate fi pus în tambur . În cazul în care cantitatea necesară de clor a pusă într-o cutie curățare va fi mai eficientă .

Consumatorul poate utiliza acest program în mod regulat , atunci cind este necesar.

#### - **Funcția de pornire cu întârziere**

Funcția de pornire cu întârziere poate fi setată la timp de 0-24 ore.

Setarea pornirii cu întârziere:

1. Selectați această funcție;
2. Țineți stabilit butonul de pornire cu interzicerea și stabiliți timpul;
3. Apăsăți Start / Pauză pentru a începe o funcție de pornire cu interzicere.

Anularea pornirii cu întârziere: apăsați butonul de pornire cu întârziere, până când lumina este oprit și apoi apăsați butonul de pornire cu întârzierea până când pe ecran este 0h.

#### - **Blocare de la copii**

Pentru a evita situația în care aparatul nu poate funcționa în mod corespunzător din cauza fricii pe care copilul poate începe să joci cu el , aveți posibilitatea să utilizați protecție de la copii. În acest caz , toate butoane , cu excepția butonului de pornire nu va funcționa . De asemenea, în această stare , alimentarea mașinii va dezactiva atunci când apăsați butonul Start . Mașina ține în minte program blocarea de la copil în timpul cind ciclu a sfîrsint și se aprinde din nou în modul de protecție a copiilor , atunci când butonul de pornire este apăsat din. Apăsati și țineți butoane de pornire cu întârziere și de viteza împreună timp de 3 secunde , în timp cind mașina de spălat este lucrează, soneria va emite un sunet, ceea ce înseamnă că pe butonul

Start / Pauză și comutatorul rotativ sunt blocate . Apăsăți aceleași două butoane împreună timp de 3 secunde, cind sunet va suna, însemna că blocarea este eliminat.

Blocarea de la copii nu va fi anulată după ce spalatorie a sfirsit.

#### - Funcția de eliminare a spumei

Funcția de verificare a spumei: spumă excesivă poate apărea atunci când detergent punet mult, care va afecta efectul de spălare și clătire. Atunci cind e spumă excesivă, programul va verifica automat starea de spumă și unul procedura pentru a îndepărta excesul de spuma vor fi adăugate la program. Se va reaminti, de asemenea, utilizatorului să folosească mai puțin detergent în spălări ulterioare.

#### - Regimul Mute

Acesta buzzer e opțional pe dispozitiv. Odată ce veti dezactiva soneria, soneria va emite sunete. După pornirea mașinii de spalat, apăsați "Temp" pentru 3 secunde, veți auzi un semnal sonor, ceea ce înseamnă că soneria este dezactivata. Pentru să se întoarcă soneria, apăsați din nou butonul "Temp" pentru 3 secunde. Setarea va persista până la următoarea resetare.

Notă: După ce a dezactiva sunetele buzzer nu va fi activat până în momentul până când ați resetat buzzer.

#### Tabelul de moduri de spalari

Energie clasa A +

Regim / Descrierea	încărcare (kg)		Compartiment pentru praf			Temp Stand (°C)	Timpul standart (min)			Viteza standarta (rot in min)		
	6.0	7.0	Case I	Case II	Tackifier Case		6.0	7.0		1000	1200	1400
								1000 /1200	1400			
Rapida	1.5	2.0		●	○	Cold	15	15	15	800	800	800
Bumbac	6.0	7.0		●	○	60	205	213	208	1000	1200	1400
Rotirea	6.0	7.0		×	×	NA	12	12	12	1000	1000	1000
Curatarea	0	0		×	×	90	73	73	73	400	400	400
Bumbac rap	6.0	7.0		●	○	40	90	90	90	1000	1000	1000
Sintetica	3.0	3.5		●	○	40	84	84	84	800	800	800
Lina	1.5	2.5		●	○	40	83	83	83	400	400	400
Delicat	6.0	7.0		●	○	40	98	98	98	800	1000	1000

Program de testare a energiei: bumbac, spălare intensiv 60 ° C / 40 ° C; "Bumbac 60/40 + spălare intensivă" sunt programele standard de spălare care sunt menționate pe etichetă, și sunt potrivite pentru curățarea articole din bumbac murdare normal, ei sunt cele mai eficiente programe

- Obligator
- Daca doriti
- × Nu e obligator

Notă: Valorile date în acest tabel sunt numai pentru referință. Timpul de spălare este diferit de timpul normal de spălare cu referire la temperatură și greutate.

#### Curățare și îngrijire

Înainte de curățare, vă rugăm să deconectați sursa de alimentare și închideți robinetul.



- Utilizarea de solvenții este interzisă, în scopul de a evita deteriorarea și formarea de gaze toxice și explozive .
- Niciodată nu folosiți apă pentru a clăti mașina de spălat .
- Nu utilizați detergent care conține component PCMX pentru a spala mașina de spălat .

Întreținerea corespunzătoare a mașinii de spălat poate crește durata de viață. Suprafața poate fi spălată , dacă este necesar , cu o soluție de detergent neutru . Dacă prea multă apă , folosiți o cârpă pentru a șterge imediat . Folosirea unei obiecte ascuțite nu e permisă .

Notă : acid formic și soluțiile sale , precum și echivalenți sunt interzise de a utiliza.

#### Dezactivarea mașină de spălat care e congelata

Atunci când temperatura scade sub punctul de îngheț și mașina de spălat este înghețat , trebuie:

1. Disconectați cablul de alimentare.
2. Se toarnă robinetul cu apă caldă, pentru al slăbi.
3. Scoateți tubul de evacuare și se înmoaie în apă caldă.
4. Se toarnă apă caldă în cuva mașinii de spălat și să aștepte 10 minute.

5. Reconectați conducta de admisie la robinetul și verificați că intrarea și ieșirea lucrează în mod corespunzător.

Notă: în cazul în care mașina de spălat este reutilizată, asigurați-vă că temperatura ambiantă este de peste 0 ° C.

### Antiîngheț

În cazul în care mașina de spălat este într-o cameră în care se poate congela cu ușurință, vă rugăm să scurgeti apa rămasă de la conducta de scurgere și furtunul de alimentare complet.

Îndepărta apa rămasă în conducta de intrare:

1. Închideți robinetul în conducta de admisie
2. Desurubati furtunul de alimentare de la robinet și sfirsitul lui il puneti în cele in rezervorul de apă.
3. Rula orice program, cu excepția de spălare sau de evacuare a apei.
4. Reconectați conducta de intrare la robinet.

### Scoate apa rămasă de la pompa.



**Pentru a evita arsurile , îndepărtarea aei reziduale trebuie să fie efectuate după ce apa caldă în interiorul mașinii se răcește .**

### Curățarea recipientului de detergent

Curățați sertarul pentru detergent

1. Apăsăți butonul cu sageata in interiorul cutiei .
2. Ridicați clema și scoateți capacul și le spălați cu apă .
- 3 . Puneți capacul în poziția inițială și împingeți sertarul înapoi .

Curatarea filtrul de robinet

Filtru de admisie trebuie sa fie curățat. Dacă există o lipsă de apă atunci când robinetul este deschis.

Curățarea filtul de robinetul:

- 1 . Închideți robinetul.
- 2 . Selectați orice program cu excepția pentru spălare sau de evacuare a apei.

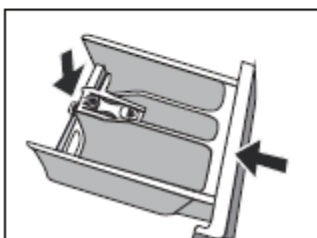
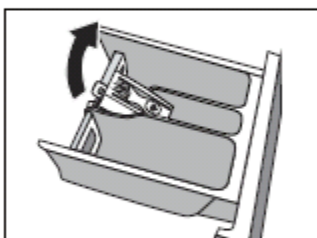
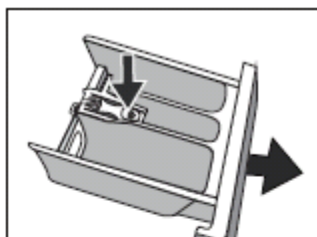

3 . Apăsăți pe butonul " Start / Pauză " și lasati programul sa lucreza pe aproximativ 40 de secunde .

4 . Deconectați conducta de intrare de la robinet .

5 .Spală filtrul cu apă .

6 . Puneți la loc furtunul de alimentare.

Curățarea filtrului într-o mașină de spălat :

- 1 . Deșurubați furtunul de alimentare din partea din spate a corpului mașinii .
- 2 . Trageți filtrul cu clești lungi, și a il puneti înapoi după spălare .
- 3 . Conectați furtunul de alimentare .
- 4 . Deschideți robinetul și asigurați-vă că apa nu curge .
- 5 . Opriți robinetul .

Notă : Ca o regulă , mai întâi spălați filtru de la robinet , iar apoi spalați mașina de spălat . Dacă filtrul a mașinii de spălat este deja spălat, urmați pașii 1 ~ 3 a curateniei filtrul robinet.

Înainte de spălare , scoateți ștecherul din priză , pentru a evita un șoc electric. După utilizarea mașinii de spălat , deconectați alimentarea și închideți ușa pentru a evita ciupit.

După utilizarea mașinii de spălat, deconectați alimentarea și închideți ușa pentru a evita ciupit a mâinilor.

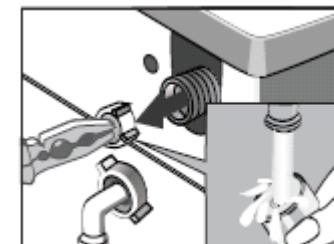
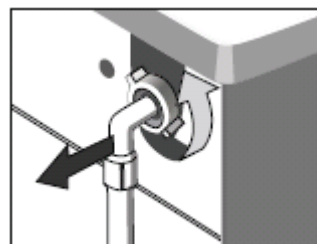
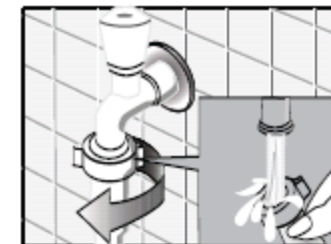

Deconectați cablul de alimentare, pentru a evita șocul electric, după spălare.

După utilizarea mașinii de spălat, scoateți cablul de alimentare și închideți ușa bine, pentru a evita prinderea de copii.

Uscați pompa de filtru:

Uscați pompa de filtru care filtrează fir și obiecte mici rămase după spălare.

Curățați periodic filtrul pentru a asigura funcționarea normală a mașinii de spălat.



În primul rând, scurgeti apa de la pompa de evacuare, iar apoi deschideți pompa de evacuare pentru curățarea de corpuri străine de la pompa de filtru.

Fiți atenți atunci când drenati apa caldă.

Curățarea pompei

### Important!

Trebuie să curățați filtrul cu regularitate. Pompa trebuie să fie inspectată în cazul în care mașina nu se scurge, face un zgomot neobișnuit în timpul evacuării apei din cauza unor obiecte precum ace, monede etc care blochează pompa.

Completați următoarele pași:



1. Opriți mașina;
2. Dacă e necesar, așteptați până când apa se răcește.
3. Deschideți compartimentul de servicii. Puneți un recipient aproape, pentru a evita stropirea pe podea.
4. Când se mai scurge apă, deșurubați capacul pompei. Păstrați-vă întotdeauna o cârpă la îndemână pentru a șterge stropi de apă, atunci când se scoate capacul.
5. Eliminați corpurile străine din elicea pompei rotind-o.
6. Înșurubați capacul pompei.
7. Închideți compartimentul de servicii.

### Atenție!

Pompa poate avea apă caldă, în cazul în care echipamentul este utilizat și în funcție de programul selectat.

Nu scoateți niciodată capacul pompei în timpul unui ciclu de spălare, așteptați întotdeauna pentru finalizarea de spălare. Când instalați capacul din spate, asigurați-vă că este bine strâns șuruburile pentru a opri scurgerea și pentru a preveni copii să-l scoată. În primul rând, se scurge apa de la pompa, apoi deschideți pompa pentru a curăța filtrul de obiecte străine. Fiti atenți, pompa cu apă poate fi fierbinte.

### Rezolvarea problemelor frecvente

Problema	Motiv	Rezolvarea
Masina de spalat nu se pornește		Verificați dacă ușa este bine închisă. Verificați dacă ștecherul este introdus în priză. Verificați robinet de apă deschis. Verificați dacă ați apăsat "Start / Pauză". Verificați dacă ați apăsat "Power".
Ușa nu se deschide	Sistemul de protecție mașinii funcționează	Opriți alimentarea
Eroare atunci când este încălzit	Deteriorarea elementului de încălzire	Trebuie să contactați centrul de service. Mașina de spălat poate fi folosită pentru spălarea fără încălzire
Scurgeri de apă	Legătura dintre țeava de alimentare cu apă sau un furtun și un robinet cu mașina are o scurgeri de apă. Conducta de evacuare este înfundată.	Verifica și reparați conducta de alimentare cu apă. Curățați furtunul de evacuare și, dacă este necesar, consultați cu un specialist
Apa curge peste marginea părții inferioare de mașină de spălat	O conductă de alimentare cu apă nu este conectat corect. Scurge furtun de scurgere	Fixați conducta de alimentare cu apă. Înlocuiți furtunul de evacuare.

Indicator sau afișare nu arde	Puterea este oprită. Probleme cu PCB. Probleme de fire conectare	Verificați dacă alimentarea este oprită și că ștecherul este conectat corect. Dacă nu, vă rugăm să contactați centrul de service.
Reziduuri de detergent într-o cutie pentru detergenți	Detergent devenit umed și lipicios	Curățați și ștergeți caseta. Folosiți detergent lichid
Rezultatele de spălare nu sunt satisfăcătoare	Lucrurile prea murdare. Cantitate insuficientă de detergent	Selectați programul propriu. Adăugați cantitatea corectă de detergent în funcție de instrucțiunile de pe ambalajul detergentului.
Zgomot anormal Vibrație mare		Verificați dacă șuruburile de transportare sunt eliminate. Verificați dacă aparatul sta pe o suprafață tare, plană. Verificați interiorul produselor din metal. Verificați dacă picioarele de mașini de spălat sunt expuse corect.

### Atenție !

Pentru a evita un șoc electric sau alte pericole , vă rugăm să rețineți următoarele :

- Poate fi utilizat numai tensiunea specificată pe etichetă .
- Când utilizați funcția de încălzire , curentul maxim ajunge 10A . Deci, asigurați-vă că alimentarea cu energie electrică ( curent , tensiune și cablu ) îndeplinesc cerințele de incarcare de mașina de spălat.
- Protejați cablul de alimentare. Cablu de rețea trebuie să fie stabilit astfel încât să nu fie confundat în picioare si alte lucruri .Trebuie să se

acorde o atenție deosebită la priză . Furculiță trebuie să meargă cu ușurință în priză , și priză trebuie să fie poziționată corect.

- Nu supraîncărcați prizele de perete sau prelungitor . Cabluri supraîncărcați poate provoca un incendiu sau șoc electric .

- Pentru siguranta dumneavoastră furculita trebuie să fie conectata la o priză cu împământare cu trei poli . Verificați cu atenție și asigurați-vă că priza este împământată corect .





















Ecranul	Motiv	Rezolvarea
LED		
E10	Retentia de apa la 7 min	Porniți robinetul pentru a verifica dacă exista o alimentare de apă, verificați filtrul de la supapa de admisie este blocat sau nu, verificați dacă presiunea apei este prea scăzută.
E21	Expirare timp de 3 minute în timpul coborârii de apă	Asigurați-vă că pompa de evacuare nu este blocata.
E30	Ușa nu a fost închisă pentru mai mult de 3 ori	Asigurați-vă că ușa este închisă Verificați dacă îmbrăcămintea nu împiedică închiderea ușii.
Altele	Vă rugăm să sunați centrul de servicii atunci când orice altă problemă se apare	

### Caracteristici tehnice

Caracteristici		
<b>Parametrii electrici</b>	220-240V~/50/60Hz	220-240V~/50Hz
<b>Măsurii (lungime*lățime*înălțime)</b>	595* 470* 850	595* 495* 855
<b>Greutate</b>	50kg	61kg
<b>Putere nominală</b>	2100W	2050W
<b>Încărcare</b>	6.0kg	7.0kg
<b>Curent nominal</b>	10A	10A
<b>Presiune standarta de apă</b>	0.05MPa~1MPa	0.05MPa~1MPa

# Содержание

## APLICATII

Simbol	Descrierea	Simbol	Descrierea
	Salarea cu mini		Nu e pentru masina de spalat
	Spălătorie (include mecanice și manuale)		Nu se spala
	Curățare chimică		Nu pentru curatare chimica
	Curățare chimică caldă		Tu stoarce
	înălbitor		Tu înălbitor
	Uscare în mașina de spălat		Nu usca la mașină de spalat
	permis de calcat		Nu se calca
	Calcare cu abur		Calcare prin tesatura
	Temperatura maxima și medie		Uscare după spalare
	Uscare pe un umerăș		Uscare pe un umerăș în umbră

Are consumatie de **196kwh putere pe an** , bazat pe 220 de cicluri de spălare standarta, modul de bumbac  
Program de la 60 ° C și 40 ° C la incarcarea completă sau parțială poate sa reducă consumul de energie.  
Consumul real va depinde de modul în care este utilizat aparatul .

Consumatie de apă **9240 litri pe an** , bazat pe 220 de cicluri standard de spălare pentru bumbac  
Program de la 60 ° C și 40 ° C la incarcarea completă sau parțială poate sa reducă consumul de energie.  
Consumul real va depinde de modul în care este utilizat aparatul .

Eficiența de Rotire - Clasa C / B pe o scară de la G ( cel mai puțin eficient ) la A ( cel mai eficient )  
Viteza maximă de centrifugare : 1000/1200rpm

Меры предостороженности

Комплектация стиральной машины

Установка стиральной машины

Эксплуатация стиральной машины

Подготовка к стирке

Панель управления

Выбор режима стирки

Таблица режимов стирки

Очистка и уход

Устранение неисправностей

Приложения

Технические характеристики

## Меры предосторожности

### Перед эксплуатацией данной стиральной машины

- Упаковочный материал может нанести вред детям. Пожалуйста, храните упаковочный материал (пластиковые пакеты, пенопласт и т.д.) как можно дальше от детей.
- Стиральная машина не должна быть установлена в ванной комнате или же в комнатах с высоким уровнем влажности, а также в комнатах с наличием взрывных или едких газов.
- Убедитесь, что присоединение подачи воды и питания производится квалифицированным специалистом согласно инструкции производителя (обратитесь к параграфу “Установка стиральной машины”), а также согласно местным правилам техники безопасности.
- Перед эксплуатацией данной стиральной машины удалите весь упаковочный материал и болты для транспортировки. В противном случае, они могут нанести урон стиральной машине при производстве стирки (обратитесь к параграфу “Удаление болтов для транспортировки”).
- Перед тем как произвести стирку в первый раз, стиральная машина должна отработать каждый режим стирки без одежды внутри (обратитесь к параграфу “Первая стирка”).
- Данная стиральная машина предназначена для использования в домашних условиях.

### Внимание

- Перед тем как производить чистку или техническое обслуживание вытащите вилку из розетки.
- Убедитесь, что стиральная машина пуста.
- Острые и жёсткие предметы, такие как монеты, броши, гвозди, винты или камни могут нанести серьёзный урон данной машине.
- Вытащите вилку из розетки и прекратите подачу воды после использования.
- Пожалуйста, проверьте наличие воды в барабане, перед тем как открывать дверь. Пожалуйста, не открывайте дверь, если в барабане присутствует вода.
- Домашние питомцы и дети могут залезть внутрь стиральной машины. Проверяйте данный факт перед каждым использованием стиральной машины.
- Стеклопанель может нагреваться в процессе использования. Держите детей и домашних питомцев подальше от стиральной машины во время её использования.
- Данная стиральная машина не предназначена для использования лицами (в т.ч. и детьми) со сниженными физическими,

сенсорными или ментальными способностями, а также лицами, не имеющими достаточно опыта и знаний, если только данные действия не выполняются под присмотром и по инструкции человека, отвечающего за их безопасность.

- Убедитесь, что дети не играют с машиной.
  - Не пытайтесь отремонтировать стиральную машину сами. Ремонт, производимый неопытным и неквалифицированным лицом, может привести к нанесению вреда стиральной машине или более проблематичному ремонту, а также к небезопасному использованию.
  - Если штепсель (шнур питания) повреждён, его необходимо заменить, обратившись к производителю или в сервисный центр во избежание появления опасности использования.
  - Убедитесь, что напряжение питания и частота подходят для данной стиральной машины.
  - Не используйте розетки с номинальной силой тока меньше, чем установлено для данной стиральной машины. Никогда не вынимайте вилку мокрыми руками.
- Для гарантии Вашей безопасности, штепсель шнура электропитания должен быть вставлен в заземлённую трёхполюсную штепсельную розетку. Проверьте и убедитесь, что розетка заземлена надлежащим образом.
- Ремонт данной стиральной машины должен быть произведён только уполномоченным сервисным центром, использующим аутентичное оборудование.
  - Новые наборы шлангов, поставляемые вместе со стиральной машинкой, должны быть использованы при эксплуатации. Старые шланги не должны быть использованы.
  - Стиральная машина должна быть использована только в домашних условиях.

### - Примечания по утилизации:



Для предотвращения возможного вреда окружающей среде или здоровью человека от неконтролируемого выброса отходов, утилизируйте данное оборудование правильно, чтобы его могли использовать повторно. Для того, чтобы вернуть оборудование, отслужившее срок службы, пожалуйста, воспользуйтесь системой сбора отходов или свяжитесь с распространителем, продавшим данное оборудование. Они заберут данный продукт для безопасной переработки.

### Меры предосторожности при стирке

- Данная стиральная машина предназначена для эксплуатации в домашних условиях и разработана для стирки тканей,

подходящих для машинной стирки.

- Легковоспламеняющиеся и взрывоопасные или токсичные растворы нельзя использовать при стирке. Бензин, алкоголь и т.д. не должны быть использованы в качестве моющего средства. Пожалуйста, выбирайте моющее средство, подходящие для машинной стирки, особенно для барабана.

- Запрещено стирать ковры.

- Детям не разрешается играть со стиральной машиной.

- Держите домашних питомцев подальше от стиральной машины.

- Не обожгитесь при стирке, стиральная машина может сильно нагревать воду.

- Не меняйте воду вручную в течение стирки.

- После завершения программы стирки, пожалуйста, подождите две минуты, после откройте дверь.

- Пожалуйста, не забудьте отключить воду и питание сразу после завершения стирки.

- Не сидите на верхней панели стиральной машины.

- Не облакачивайтесь на дверь машины.

- Пожалуйста, не прикладывайте излишних усилий, закрывая дверь. Если дверь закрывается сложно, проверьте наличие одежды, мешающей этому.

### Предосторожности при использовании стиральной машины

- Болты для транспортировки должны быть переустановлены специализированным лицом.

- Вода, скопившаяся в машине, должна быть спущена.

- Обращайтесь с машиной аккуратно. При подъеме машины не держите за выступающие части. Дверь машины не может служить ручкой при транспортировке.

- Стиральная машина с одним впускным клапаном может быть подключена только для подачи холодной воды.

## Комплектация стиральной машины

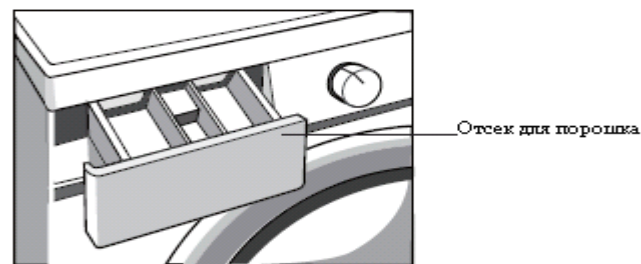
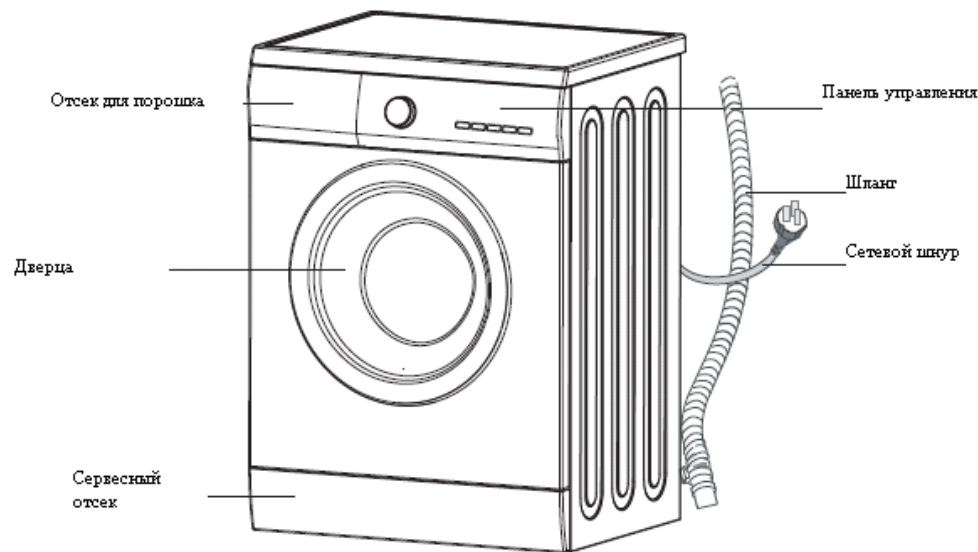



## Установка стиральной машины

### Распаковка стиральной машины

Распакуйте стиральную машину и проверьте на наличие повреждений при транспортировке.

Также, убедитесь, что все комплектующие (см. пункт Комплектация стиральной машины) на месте.

Если стиральная машина повреждена при транспортировке, или же отсутствуют комплектующие, немедленно свяжитесь с местным поставщиком.

### Утилизация упаковочного материала

Упаковочный материал от данной стиральной машины может быть опасен для детей. Пожалуйста, утилизируйте его надлежащим образом и держите подальше от детей. Пожалуйста, утилизируйте упаковочный материал в соответствии с местными нормами утилизации. Пожалуйста, не выбрасывайте упаковочный материал вместе с другим домашним мусором.

### Удаление болтов для транспортировки

Перед эксплуатацией стиральной машины, болты для транспортировки должны быть удалены с задней панели стиральной машины. Следуйте нижеприведённым шагам, чтобы сделать это:

1. Ослабьте болты гаечным ключом и удалите их.
2. Закройте отверстия заглушками (в комплекте).
3. Сохраните болты для транспортировки для их дальнейшего использования.

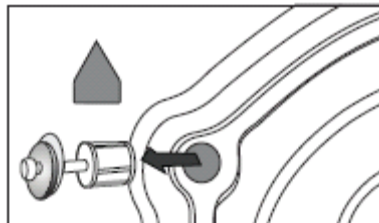

### Выбор места

Перед установкой стиральной машины выберите место для нее в соответствии со следующими критериями:

- Стиральная машина должна быть установлена на твердой, сухой и ровной поверхности (если поверхность неровная, отрегулируйте ножки машины согласно пункта “Регулирование ножек”)
- Избегайте прямого попадания солнечных лучей
- Должна быть обеспечена достаточная вентиляция и достаточное расстояние от источников тепла.

Убедитесь, что стиральная машина не стоит на шнуре питания.

Не устанавливайте стиральную машину на ковёр.

### Регулирование ножек

1. При установке стиральной машины, пожалуйста, убедитесь, что ножки прилегают к корпусу. Если ножки находятся не в исходном положении, закрутите их в исходное положение рукой или с помощью гаечного ключа и затяните их с помощью гаечного ключа.

2. После установки стиральной машины, надавите на все четыре угла верхней панели стиральной машины по очереди.

Если стиральная машины не устойчива, отстройте ножки.

3. Убедитесь, что стиральная машина установлена в правильном месте.

Ослабьте гайку гаечным ключом, отрегулируйте ножку так, чтобы она плотно прилегала к полу. Держите ножку одной рукой, закручивая гайку другой.

4. После того, как гайка закручена, ещё раз надавите на четыре угла стиральной машины, чтобы убедиться, что всё отрегулировано правильно. Если она стоит не устойчиво, повторите Шаги 2 и 3.

5. Поместите предмет цилиндрической формы (например: консервную банку) на верхнюю панель стиральной машины слева, справа, спереди и сзади. Если предмет стоит устойчиво, стиральная машина стоит правильно. Если предмет катается, то машинка установлена неправильно. Сторону, в которую катится предмет необходимо приподнять. Две ножки, расположенные в данном направлении необходимо поднять одновременно. Шаги 1~3 следует повторить для регулирования ножек, после этого затяните гайки.

### Подсоединение трубы подачи воды

Соедините впускную трубу, как показано на рисунке.

Для модели стиральной машины, у которой имеется клапан для горячей воды, пожалуйста, соедините клапан для горячей воды с трубой подачи горячей воды. Потребление энергии увеличится автоматически согласно программе.

1. Соедините отвод с трубой подачи воды и закрутите по часовой стрелке.

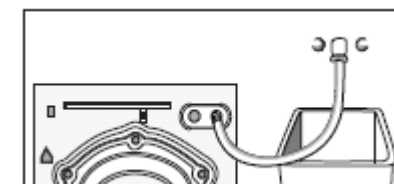
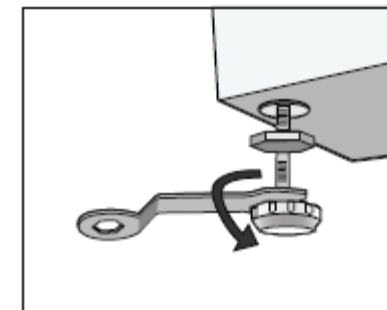

2.Соедините другой конец впускной трубы с впускным клапаном и закрутите по часовой стрелке.

Примечание: если труба протекает после соединения, повторите шаги по установке снова. Обычно используются стандартные трубы по подаче воды. Если труба квадратной формы или слишком большая, замените трубу.

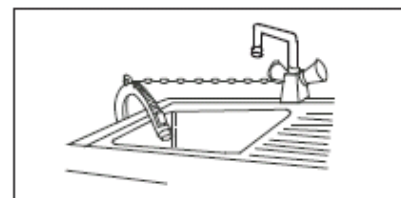
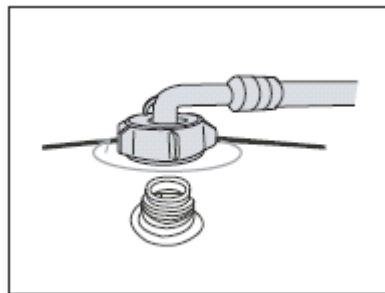

При установке сливного шланга, заранее закрепите его

- Установите сливной шланг правильно, так чтобы он не был повреждён утечкой воды.

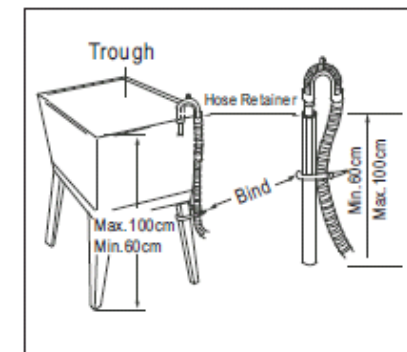

- Если сливной шланг слишком длинный, не засовывайте его в стиральную машину сверху, так как это приведёт к появлению шума во время работы.

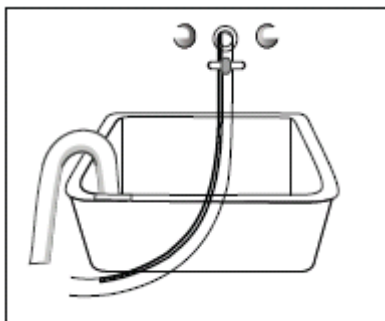

### Установка сливного шланга

Есть два пути установки сливного шланга:

1. Установите его рядом с воронкой для слива воды.

2. Соедините его с ответвлением дренажной трубы.

Сливной шланг может сливать воду вверх и вниз, но он не должен устанавливаться на высоте выше 100 см и его конец не должен быть

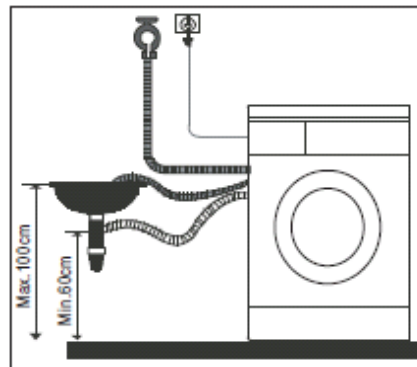

погружен в воду.

Установите сливной шланг надлежащим образом, так чтобы пол не был повреждён в случае утечки воды.

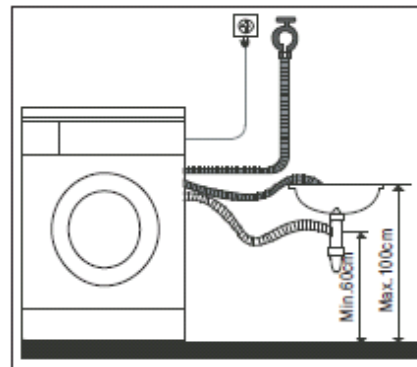

### Электрическое подключение

- Так как максимальная сила тока для данного оборудования 10А при использовании функции нагрева, убедитесь, что система электроснабжения у Вас дома удовлетворяет нормальным нагрузкам данного оборудования.

- Пожалуйста, подключите шнур питания к правильно установленной и заземлённой розетке.

- Убедитесь, что рабочее напряжение соответствует требованиям данной стиральной машины.

- Вилка должна подходить к розетке, а её корпус должен быть должным образом заземлён.

- Не используйте многофункциональные удлинители.

- Не подсоединяйте и не вытаскивайте вилку мокрыми руками.

- При извлечении вилки, крепко придерживайте вилку, не тяните сетевой кабель с чрезмерным усилием.

- Если сетевой шнур повреждён или имеет признаки повреждения, он должен быть заменён на оригинальный у производителя или в сервисном центре.

### ВАЖНО

1. Данная машина должна быть надлежащим образом заземлена. При коротком замыкании, наличие заземления снизит риск получения поражения электрическим током.

Данная стиральная машина оборудована сетевым шнуром, который состоит из вилки, провода заземления в месте зажима заземления.

2. Стиральная машина должна использоваться при отдельной подаче тока, отдельно от других приборов.

В противном случае, защита по электропитанию может быть выключена или может сгореть предохранитель.

## Эксплуатация стиральной машины

Пожалуйста, внимательно прочитайте следующие указания, чтобы избежать проблем со стиральной машиной и порчи одежды.

### Подготовка к стирке

Проверьте, не обесцвечены ли вещи после первой стирки.

Стирайте легко обесцвечиваемые вещи, такие как шарфы, отдельно друг от друга. Обработайте пятна на рукавах, воротниках и карманах жидким моющим средством, используя мягкую щётку. Затем поместите их в стиральную машину для достижения наилучшего результата стирки. Стирайте чувствительные к температуре вещи как указано на этикетке. В противном случае, вещи могут потерять цвет или быть испорчены.

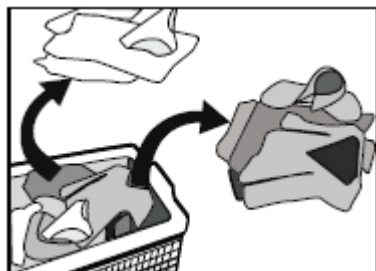

### Помните:

Никогда не оставляйте вещи, подготовленные к стирке, в барабане на долгое время.

В противном случае вещи могут заплесневеть и покрыться пятнами.

Поэтому, необходимо стирать вещи своевременно.

Вещи также могут поменять цвет или потерять его, если они не были постираны согласно указанной температуры стирки.

### Вещи, которые нельзя стирать в стиральной машине

Вещи, которые могут потерять форму при погружении в воду:

Галстуки, жилетки, одежда в стиле вестерн, уличная одежда и т.д. могут сесть при погружении в воду; обесцвеченные вещи, такие как шерстяные вещи из разных материалов из искусственного химического волокна и т.д. Гофрированные вещи, тиснённые вещи, вещи из ткани на основе полимеров и т.д. могут потерять форму, если их погрузить в воду.

Гофрированный шёлк, изделия из меха могут легко потерять форму;

Вещи с украшениями, длинные платья, и т.д. могут легко потерять цвет.

Пожалуйста, не стирайте вещи без этикеток и требованиям к стирке.

Никогда не стирайте вещи, запачканные химикатами, такими как бензин, нефть, бензол, разбавитель и спирт.

### Пожалуйста, будьте внимательны, используя моющее средство

Для стирки необходимо выбирать моющее средство или стиральный порошок «С малым пенообразованием», предназначенный специально для стиральных машин с барабаном, который следует выбирать согласно типу волокна (хлопок, синтетическое химическое волокно, мягкие изделия из шерсти), цвета, температуры стирки, степени

загрязнения. В противном случае, избыточное образование пены может привести к её выходу через выдвижной ящик во время стирки.

Отбеливатель принадлежит к типу щелочных веществ и может нанести урон вещам; его необходимо использовать как можно меньше.

Порошковые моющие средства могут оставить остатки вещества на одежде, которые будут создавать неприятный запах, таким образом, данные места необходимо обильно промыть. Моющее средство не может раствориться полностью, если в воде слишком много моющего средства или температура воды достаточно низка. Он может остаться на одежде, трубах, стиральной машине и может сделать бельё грязным.

Необходимо производить стирку в соответствии с весом одежды, степенью загрязнения, жёсткостью воды, а также рекомендациями производителя моющего средства. Пожалуйста, проконсультируйтесь с компанией водоснабжения касательно жёсткости воды.

### Примечания:

Пожалуйста, храните моющие средства и добавки в безопасном, сухом и недоступном для детей месте.

### Подготовка к стирке

#### Пожалуйста, выньте предметы из карманов перед началом стирки.

Пожалуйста, проверьте карманы вещей перед стиркой, достаньте жёсткие предметы, такие как украшения и монеты, в противном случае они могут нанести вред стиральной машине.

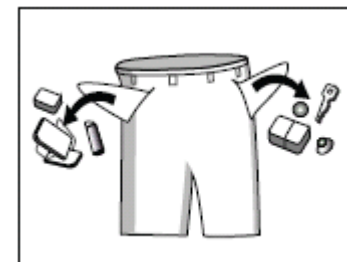

#### Вещи для стирки делятся по следующим характеристикам:

Символы на этикетках: хлопковые изделия, смешанные волоконные изделия, изделия из синтетических волокон, шёлк, шерсть и изделия из искусственного химического волокна.

Цвет: белые и цветные вещи нужно стирать отдельно. Все новые яркие изделия должны стираться отдельно.

Размер: изделия различных размеров стираются вместе для улучшения стирки.

Чувствительность: мягкие изделия должны стираться отдельно.

Необходимо выбрать щадящий режим стирки для новых,

светлых шерстяных изделий, например занавесок или шелков. Перед стиркой проверяйте этикетки всех стираемых изделий.

Отсортируйте одежду перед тем, как поместить ее в стиральную машину. Крючки на занавесках должны быть удалены перед стиркой.

Украшения на вещах могут нанести урон стиральной машине. Вещи с пуговицами и вышивкой перед стиркой должны быть вывернуты.

Молнии должны быть застегнуты, кнопки или крючки должны быть застегнуты. Тесьмы или ленты должны быть связаны вместе.

Бюстгалтеры необходимо стирать в застегнутой наволочке во избежание повреждения машины проволокой.

Деликатные изделия, такие как ажурные занавески, прямые куртки, небольшие изделия (обтягивающие носки, платки, галстуки и т.д.) должны стираться в сетке.

Стирка одного большого, тяжёлого изделия, например махровое полотенце, джинсы, ватные куртки и т.д. может привести к смещению центра тяжести и подаче сигнала в связи с дисбалансом. По этой причине, необходимо добавлять одно или два изделия, чтобы сохранять баланс.

**С одежды необходимо вытереть пыль, пятна и волосы домашних питомцев.**

Вещи могут быть повреждены, а процессы стирки могут быть нарушены из-за трения между особо сложными участками загрязнений.

#### Для защиты кожи ребёнка

Вещи ребёнка (одежда и полотенца ребёнка) в т.ч. салфетки необходимо стирать раздельно. Стирка вместе с одеждой взрослого, может привести к их инфицированию. Необходимо увеличить время полоскания, чтобы на одежде не осталось остатков моющего средства.

**Предполагается, что для достижения наилучших результатов стирки, необходимо предварительно простирать легко пачкающие части одежды (носки, воротники, рукава и т.д.) в ручную, а только затем класть в стиральную машину.**

Пожалуйста, используйте порошок или жидкие моющее средство. Остатки мыла могут остаться на одежде.

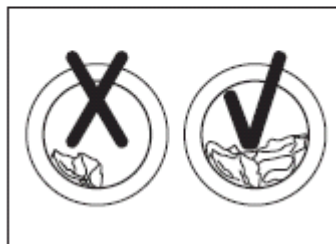
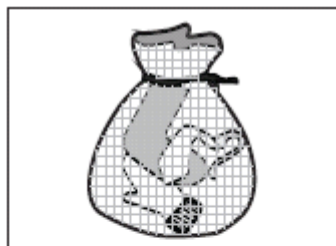

#### Проверьте объём стирки:

Не кладите излишнюю одежду; иначе это может отразиться на результатах стирки. Пожалуйста, проверьте максимальное количество одежды по следующей таблице.

Вид ткани	Максимально допускаемая нагрузка	
	6 кг	7 кг
Хлопок	6 кг	7 кг
Синтетика	3 кг	3.5 кг
Шерсть	1.5 кг	2.5 кг

#### Одежду, на которую легко липнет пух, необходимо вывернуть

Одежду, на которую легко липнет пух, необходимо стирать отдельно; в противном случае другие изделия могут покрыться пятнами пыли, мелким сором и т.д. Предпочтительно, чтобы чёрные и хлопковые вещи стирались отдельно, так как они могут покрыться пятнами другого цвета, если будут постираны вместе. Пожалуйста, проверьте этот факт перед стиркой.

#### В стиральной машине нельзя стирать водостойкие материалы (лыжный костюм, подушки салфеток, занавески).

Лучше не стирать изделия из волокна в стиральной машине, так как они сложно пропитываются водой. В противном случае, вода может выплёскиваться из машины или может появиться ненормальная вибрация при полоскании и спуске воды, таким образом, одежда может быть повреждена. (Например, внешние подушки салфеток, плащи, зонты, лыжные костюмы, брезенты, мешки и т.д.)

#### Панель управления

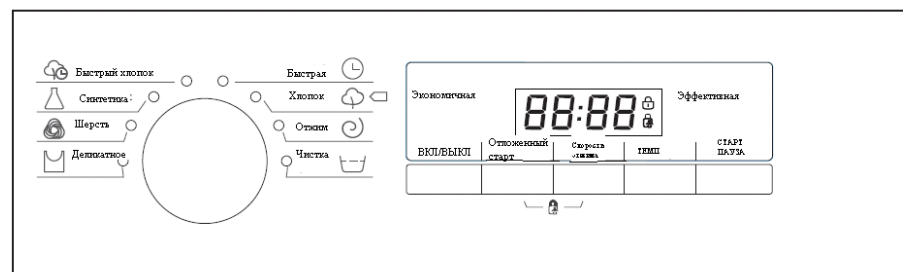

**Примечание:** В данной серии стиральных машин Вы можете выбрать скорость согласно таблице:

Скорость	Выбор скорости
1000 оборотов в минуту	Без отжима-400-600-800-1000
1200 оборотов в минуту	Без отжима-400-600-800-1000-1200
1400 оборотов в минуту	Без отжима-400-600-800-1000-1200-1400

### Функции поворотного переключателя

Существует 8 типов функций стирки на дисплее.

Хлопок быстро: С выбором температуры: 20, 30, 40, 60, 90 C°, Холодная вода

Быстрая: 20, 30, 40, 60, 90 C°, Холодная вода

Синтетика: 20, 40, 60 C°, Холодная вода

Хлопок: 20, 30, 40, 60, 90 C°, Холодная вода

Шерсть: 20, 30, 40 C, Холодная вода

Отжим

Деликатное: 20 , 40, 60, 90 C°, Холодная вода

Очистка: 90 C°

Холодная вода: когда индикаторы температуры (20.40.60.90 C ) не горят, значит вода холодная

Примечание:

1. Панель управления только для справки, Пожалуйста, учитывайте реальные характеристики изделия.
2. Приборная панель изделия может быть изменена без какого-либо письменного уведомления. Пожалуйста, свяжитесь с сервисным центром для получения консультации.

### Перед первым использованием

Перед тем, как произвести стирку одежды в первый раз, стиральная машина должна один раз поработать в каждом режиме стирки без одежды внутри:

1. Соедините стиральную машину с сетью и подачей воды.
2. Поместите немного моющего средства в ящик и закройте его.
3. Нажмите кнопку “Power”.
4. Нажмите кнопку “Start/Pause”.

В ящик для порошка можно заливать следующее:

- I: Отсек для моющего средства, предназначенного для замачивания.  
 II: Отсек для моющего средства, предназначенного для стирки.

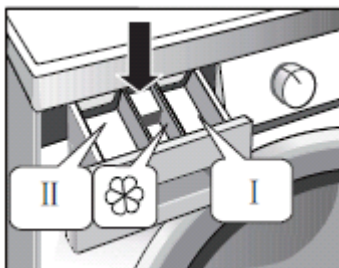

☼ Отсек для различных добавок: например, кондиционера для белья.

### Поместите моющее средство в стиральную машину.

1. Выдвиньте ящик.
2. Засыпьте средство для замачивания в Контейнер I (при необходимости).
3. Засыпьте стиральный порошок в Контейнер II.
4. Засыпьте кондиционер для белья в Контейнер ☼ (при необходимости).

### Запуск стиральной машины

Подключите стиральную машину к сети. Проверьте правильность подключения труб подачи воды. Откройте кран подачи воды полностью.

Поместите внутрь некоторое количество вещей и засыпьте моющее средство. Затем нажмите кнопку “Power”, выберите надлежащие режим и функции, после нажмите кнопку “Start/Pause”.

### Выбор режима

Необходимый режим стирки должен быть выбран в соответствии с типом, количеством и степенью загрязнения вещей в сочетании со следующей таблицей температур.

90 C°	Сильно загрязненная ткань из белоснежного хлопка или льняная ткань (например: одежды для приёма кофе, полотенца, простыни)
60 C°	Умеренно загрязненная ткань, цветная льняная ткань, хлопок и изделия с определённой степенью обесцвечивания (например: рубашка, пижамы) Легко загрязнённая ткань, белоснежные изделия, льняная ткань (например: нижнее бельё)
40 C° 20 C° Холодная вода	Обычно загрязнённые изделия (в т.ч. синтетика и шерсть)

Сначала, поверните поворотный переключатель и выберите соответствующую программу стирки в соответствии с типом изделия.

Установите соответствующую температуру согласно степени загрязнения. Как правило, чем выше температура стирки, тем больше электроэнергии потребляется.

Установите количество оборотов. Чем выше скорость вращения, тем суше будут изделия, но при этом количество шума также возрастёт. Поверхность деликатных изделий покроется складками, а срок службы стиральной машины сократится.

**Примите к сведению:** для того, чтобы защитить деликатные вещи необходимо выбрать меньшую скорость вращения. Основным режим стирки зависит от типа одежды, предназначенной для стирки.

#### **- Хлопок быстрый**

Данный режим стирки необходимо выбирать для стирки повседневной одежды. Период стирки занимает достаточно много времени и требует много усилий для стирки. На данном режиме рекомендуется стирать повседневные хлопковые вещи, например: простыни, наволочки, женские платья, нижнее бельё и т.д.

#### **- Синтетика**

Необходимо выбрать данный режим стирки при стирке синтетических вещей. Данный режим занимает меньше времени и более мягок при стирке. При данном режиме рекомендуется стирать синтетические вещи, например: рубашки, пальто, вещи из разных материалов. Занавески и ажурные изделия необходимо стирать при данном режиме. При стирке вязаных вещей, количество моющего средства необходимо снизить в связи с его структурой и образованием пены.

#### **- Шерсть**

Выбирайте данную программу для стирки шерстяных вещей, на которых указано Машинная стирка. Пожалуйста, установите надлежащую температуру стирки в соответствии с температурой, указанной на этикетке. К тому же, соответствующее моющее средство должно быть использовано при стирке шерстяных вещей.

#### **- Деликатная стирка**

Цикл стирки, специально разработанный для стирки нижнего белья, более требовательный к силе полоскания и имеет два цикла в отличие от других программ.

#### **- Быстрая стирка**

Данная программа подходит для стирки небольшого количества не сильно загрязненных вещей.

#### **- Хлопок**

Для усиления эффектов стирки, основное время стирки увеличивается. Рекомендуется стирать вещи детей или вещи людей, страдающих аллергией при данном режиме.

#### **- Отжим**

Отжим. Мыльная вода или вода после полоскания должна спускаться перед отжимом.

#### **- Очистка**

Данный цикл производится для чистки барабана и труб. Он происходит при температуре стерилизации 90 C°, чтобы сделать стирку более мягкой. Когда данная программа выполняется, ничего нельзя класть в барабан. Если необходимое количество хлорного отбеливателя поместить в ящик, чистка пройдёт более эффективно.

Потребитель может пользоваться данной программой регулярно, по мере необходимости.

#### **- Функция отложенного старта**

Функция отложенного старта может быть установлена на время от 0 до 24 часов. Установка функции отложенного старта: 1.Выберете данную функцию; 2.Удерживая кнопку отложенного старта установите время ; 3.Нажмите Старт / Пауза для того, чтобы функция задержанного старта сработала.

Отмена функции отложенного старта : Нажмите кнопку Отложенного старта , пока свет не будет выключен и нажмите на кнопку Отложенного старта пока на дисплее будет 0h .

Примечания: Если произошел сбой электросети во время работы машины , специальное устройство памяти запоминает выбранную программу и , когда питание восстанавливается , стиральная машина продолжает работать, где она была прервана .

#### **- Блокировка от детей**

Чтобы избежать ситуации, что машинка не может работать должным образом из-за страха, что ребенок может начать играть с ней, Вы можете использовать функцию защиту от детей. В данном случае , другие кнопки, кроме кнопки питания не будут работать. Так же в этом состоянии, питание машины отключится, когда Вы нажмете клавишу включения . Машинка запоминает программу блокировки от ребенка и программы во время выключения , и опять включится в режиме Защиты от детей когда нажмете клавишу включения снова.

Нажмите и удержите кнопки отложенного старта и скорость одновременно в течении 3 секунд во то время, когда стиральная машинка работает, зуммер издаст звуковой сигнал, что означает что кнопка Старт / пауза , а также поворотный переключатель заблокированы. Нажмите те же две кнопки в течение 3 секунд вместе и зуммер подаст звуковой сигнал, что будет означать, что блокировка снята .

Защита от ребенка не будет отменен после того, что стирка завершена.

### - Функция удаления пены

Функция проверки пены: Излишняя пена может появиться при избытке моющего средства, что повлияет на эффект стирки и полоскания. При наличии излишней пены, программа автоматически проверит состояние пены и одна процедура по удалению излишней пены будет добавлена в программу. Это также напомнит пользователю использовать меньшее количество моющего средства при последующих стирках.

### - Отключение звуков

Это дополнительная функция зуммера на вашем устройстве. После отключения функции зуммера, зуммер не будет издавать звуков. После включения стиральной машины, нажмите "Темп" в течение 3 секунд, и вы услышите звуковой сигнал, что означает, что зуммер отключен. Чтобы включить обратно зуммер, нажмите кнопку "Темп" еще раз в течение 3 секунд. Настройка будет сохраняться до следующего сброса. Внимание: после отключения зуммера, звуки не будут активированы до того момента, пока вы не сбросите зуммер.

### Таблица режимов стирки

Энергетический класс A+

Режим / Описание	Загрузка (кг)		Отсек с моющим средством			Станд. темпер (°C)	Станд. время (мин)			Стандартная скорость (об в мин)		
	6.0	7.0	Case I	Case II	Tackifier Case		6.0	7.0		1000	1200	1400
								1000 / 1200	1400			
Быстрая	1.5	2.0		●	○	Cold	15	15	15	800	800	800
Хлопок	6.0	7.0		●	○	60	205	213	208	1000	1200	1400
Отжим	6.0	7.0		×	×	NA	12	12	12	1000	1000	1000
Очистка	0	0		×	×	90	73	73	73	400	400	400
Быстр хлоп	6.0	7.0		●	○	40	90	90	90	1000	1000	1000
Синтетика	3.0	3.5		●	○	40	84	84	84	800	800	800
Шерсть	1.5	2.5		●	○	40	83	83	83	400	400	400
Деликатное	6.0	7.0		●	○	40	98	98	98	800	1000	1000

Программа тестирования энергии: Хлопок, интенсивная стирка 60 °C/40 °C;

“Хлопок 60 /40 +интенсивная стирка” являются стандартными программами стирки, на которые ссылаются на этикетках, а также они подходят для стирки обычно загрязненных хлопковых вещей, вот наиболее эффективные программы

- Обязательно
- Желательно
- × Не обязательно

Примечание: Параметры, приведённые в данной таблице, предназначены только для справки пользователя. Время стирки отлично от нормального времени стирки при ссылке на температуру и вес.

### Очистка и уход

Перед очисткой, пожалуйста, вытащите шнур питания от сети и закройте кран.



- Использование растворителей запрещено, дабы избежать повреждения и образования токсичных и взрывчатых газов.
- Никогда не используйте воду, чтобы промыть стиральную машину.
- Запрещено использование для промывки стиральной машины моющего средства, содержащего компонент РСМХ.

Надлежащий уход за корпусом стиральной машины может увеличить срок её службы. Поверхность может быть при необходимости помыта с помощью раствора нейтрального моющего средства. Если воды слишком много, используйте тряпку, чтобы немедленно протереть её.

Использование острых предметов не допускается.

Примечание: муравьиная кислота и её растворы, а также их эквиваленты использовать запрещено.

### Отключение замороженной стиральной машины

Когда температура опускается ниже нуля, и ваша стиральная машина замерзает, Вам следует:

1. Отсоединить сетевой кабель стиральной машины.
2. Облейте отвод теплой водой, чтобы ее ослабить.
3. Снимите трубу отвода и погрузите его в теплую воду.
4. Залейте теплую воду в барабан стиральной машины и подождите 10 минут.
5. Подключите заново впускную трубу к крану и проверьте, что вход и выход работают нормально.

Примечания: когда стиральная машина используется повторно, убедитесь, что температура окружающей среды выше 0 ° C.

### Антифриз

Если ваша стиральная машина находится в комнате, где он может легко замерзнуть, пожалуйста, слейте остатки воды из дренажной трубы и впускной трубы полностью.

### Удалите остатки воды во впускной трубе:

1. Закройте кран.
2. Вывинтите впускную трубу из крана и поместите её конец в емкость для воды.
3. Запустите любую программу за исключением Стирки или Спуска воды.
4. Снова присоедините впускную трубу к крану.

### Удалите остатки воды из дренажного насоса.



Во избежание ожогов, удаление остатков воды должно выполняться после того, как горячая вода внутри машины остынет.

### Чистка контейнера для моющего средства

Прочистите отсек для моющего средства

1. Нажмите кнопку в виде стрелы внутри ящика.
2. Поднимите зажим и вытащите крышку отсека и промойте водой.
3. Поместите крышку в прежнее положение и задвиньте ящик обратно.

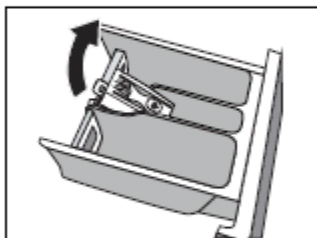
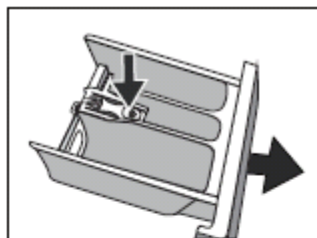

### Прочистите впускной фильтр

Впускной фильтр нужно чистить, если присутствует недостаток воды, когда кран открыт.

Чистка фильтра крана:

1. Закройте кран.
2. Выберите любую программу за исключением Стирки или Спуска воды.
3. Нажмите кнопку "Start/Pause" и позвольте программе проработать около 40 секунд.
4. Отсоедините впускную трубу от крана.
5. Промойте фильтр водой.
6. Заново присоедините впускную трубу.

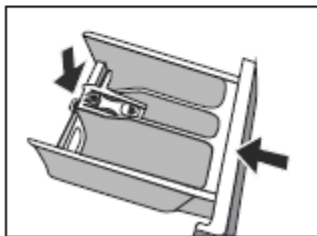

Чистка фильтра в стиральной машине:

1. Открутите впускную трубу от задней панели корпуса машины.
2. Вытащите фильтр с помощью длинных плоскогубцев и установите его назад после промывки.
3. Подсоедините впускную трубу.
4. Откройте кран и убедитесь, что вода не протекает.
5. Закройте кран.



Примечание: Как правило, сначала промывают фильтр крана, затем фильтр стиральной машины. В случае, если фильтр в стиральной машине уже промыт, следует выполнить шаги 1~3 чистки фильтра крана. Перед стиркой вытащите вилку из розетки во избежание удара током. После использования стиральной машины, вытащите шнур питания и плотно закройте дверь во избежание защемления рук.

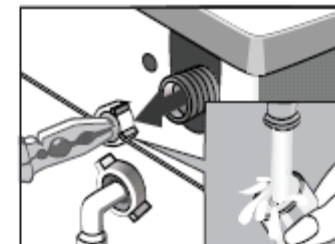
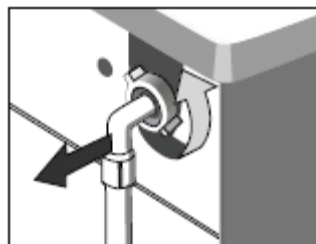

Выньте вилку шнура питания во избежание поражения электрическим током после стиркой.

После использования стиральной машины, вытащить шнур питания и закрыть плотно дверь, чтобы избежать защемления детей.

### Просушите фильтр насоса:

Просушите фильтр насоса, который фильтрует нитки и маленькие инородные предметы, оставшиеся после стирки.

Периодически чистите фильтр для обеспечения нормальной работы стиральной машины.



Во-первых, слейте воду со сливного насоса, а затем откройте сливной насос для очистки от любых посторонних веществ из фильтра насоса. Будьте осторожны, если дренажная вода горячая.

### Чистка насоса

**Важно!**

Вы должны чистить фильтр регулярно. Насос должен быть проверен в случае, если машина не сливает воду, издает странный шум во время слива в связи с объектами, такими как булавки, монеты и т.д., блокирующими насос.

Прodelайте следующие операции:





1. Отключите оборудование;
2. При необходимости подождите пока вода не остынет.
3. Откройте сервисный отсек. Поместите контейнер поближе, чтобы избежать попадания брызг на пол.
4. Когда вода больше не выходит, отвинтите крышку насоса. Всегда держите тряпку рядом для того, чтобы протереть брызги воды при удалении крышки.
5. Удалите инородные тела из крыльчатки насоса путём его вращения.
6. Прикрутите крышку насоса.
7. Закройте сервисный отсек.

### Предупреждение!

В насосе может находиться горячая вода, если оборудование используется и в зависимости от выбранной программы. Никогда не удаляйте крышку насоса в течение цикла стирки, всегда ждите завершения стирки. Когда Вы устанавливаете крышку назад, убедитесь, что она надёжно затянута на болты, чтобы остановить протечку, а также чтобы дети не смогли снять её. Сначала, спустите воду из насоса, затем откройте насос, чтобы прочистить фильтр от инородных предметов. Будьте осторожны, вода в насосе может быть горячей.





















### Устранение неполадок

Проблема	Причина	Решение
Стиральная машина не запускается		Проверьте, плотно ли закрыта дверь. Проверьте, вставлена ли вилка в розетку. Проверьте, открыт ли кран подачи воды. Проверьте, нажата ли кнопка “Start/Pause”. Проверьте, нажата ли кнопка “Power”.
Не открывается дверь	Работает система защиты машины	Отключите питание
Ошибка при нагреве	Повреждение нагревательного	Необходимо связаться с сервисным центром.

	элемента	Стиральную машину можно использовать для стирки без нагрева
Протечка воды	Соединение между трубой подачи воды или сливным шлангом и краном или стиральной машиной пропускает воду. Дренажная труба засорена.	Проверьте и закрепите трубы подачи воды. Прочистите сливной шланг и при необходимости обратитесь к специалисту
Вода течёт через край через нижнюю часть стиральной машины	Труба подачи воды не соединена надлежащим образом. Сливной шланг протекает	Зафиксируйте трубу подачи воды. Замените дренажный шланг.
Индикатор или дисплей не горят	Питание отключено. Проблемы с печатной платой. Проблемы с подключением проводки	Проверьте, отключено ли питание и вилка правильно подсоединена. Если нет, пожалуйста, обратитесь в сервисный центр.
Наличие остатков моющего средства в ящике	Стиральный порошок стал сырым и слипся	Прочистите и протрите ящик. Используйте жидкое моющее средство или моющее средство, предназначенное для барабана
Результаты стирки не удовлетворительные	Вещи слишком загрязнены. Недостаточное количество моющего средства	Выберите надлежащую программу. Добавьте необходимое количество моющего средства в соответствии с инструкциями на

		упаковке моющего средства.
Ненормальный шум Большая вибрация		Проверьте, были ли удалены крепёжные болты. Проверьте, установлена ли машина на жёсткую и ровную поверхность. Проверьте наличие металлических изделий внутри. Проверьте, правильно ли выставлены ножки стиральной машины.

## ПРИЛОЖЕНИЯ

Символ	Описание	Символ	Описание
	Ручная стирка		Не для стир машины
	Стирка (включает механическую и ручную)		НЕ СТИРАТЬ
	Сухая чистка		НЕ сушить чистка
	Тёплая сухая чистка		НЕ отжимать
	Отбеливание		НЕ отбеливать
	Сушка в стиральной машине		НЕ сушить в стир машине
	Разрешено гладить		НЕ гладить
	Паровая гладка		Гладка через ткань
	Средн темп и макс темп 150 C		Сушка после стирки
	Сушка на вешалке		Сушка на вешалке в тени

Дисплей	Причина	Решение
LED		
E10	Задержка воды на 7 мин	Откройте водопроводный кран, чтобы проверить, если наливной шланг касается стен или мебели, проверить фильтр в впускной клапан заблокирован или нет, проверить, если давление воды слишком низкое.
E21	Превышение времени на 3 мин при спуске воды	Убедитесь, что сливной насос не заблокирован.
E30	Дверь не была закрыта более 3 раз	Убедитесь, что дверь стиральной машины закрыта Проверьте, не мешает ли одежда закрытию двери.
Другие	Пожалуйста, позвоните в сервисный центр при возникновении любой другой проблемы	

### Внимание!

Во избежание удара электрическим током и других инцидентов, пожалуйста, помните следующее:

- Может быть использовано только напряжение, указанное на этикетке.
- При использовании функции нагрева, максимальный ток достигнет значения 10А. Поэтому, пожалуйста, убедитесь, что блоки питания (ток, напряжение и кабель) удовлетворяют требованиям загрузки машины.
- Предохраняйте сетевой кабель от воздействий. Сетевой кабель должен быть зафиксирован так, чтобы он не путался в ногах и в других вещах. Особое внимание необходимо уделить розетке. Вилка должна легко входить в розетку, а также необходимо правильно расположить розетку.
- Не перегружайте настенные розетки или удлинитель. Перегрузка проводки может привести к пожару или удару электрическим током.
- Для обеспечения вашей безопасности вилка должна быть вставлена в заземлённую трёхполюсную розетку. Осторожно проверьте и убедитесь, что розетка надёжно заземлена.

## Технические характеристики

Характеристики		
Электропараметры	220-240V~/50/60Hz	220-240V~/50Hz
Размеры (Д*Ш*В)	595* 470* 850	595* 495* 855
Вес	50kg	61kg
Номинальная мощность	2100W	2050W
Загрузка	6.0kg	7.0kg
Номинальный ток	10A	10A
Стандартное давление воды	0.05MPa~1MPa	0.05MPa~1MPa

Энергопотребление **196kwh в год**, из расчета 220 стандартных циклов стирки в режиме Хлопок Программы на 60 ° С и 40 ° С при полной и частичной загрузке, а потребление энергии с низким энергопотреблением. Но реальный расход будет зависеть от того, как используется прибор.

Расход воды **9240 литров в год**, на основе 220 стандартных циклов стирки для хлопка Программы на 60 ° С и 40 ° С при полной и частичной загрузке. Фактический расход воды зависит от того, как используется прибор.

Эффективность отжима - класс C / B по шкале от G (наименее эффективной) до A (наиболее эффективным)  
Максимальная скорость отжима: 1000/1200rpm

Потребление при 1000 оборотах в минуту

Стандартная программа	Загрузка (кг)	Потребление энергии (kwh)	Потребление воды (Литров)	Оставшееся содержание влаги	Время (мин)
Хлопок 60°C	6	1.00	48	59 %	209
Хлопок 60°C	3	0.77	37	63%	199
Хлопок 40°C	3	0.80	37	63%	193

Потребление при 1200 оборотах в минуту

Стандартная программа	Загрузка (кг)	Потребление энергии (kwh)	Потребление воды (Литров)	Оставшееся содержание влаги	Время (мин)
Хлопок 60°C	6	1.04	48	50 %	206
Хлопок 60°C	3	0.84	37	55%	197
Хлопок 40°C	3	0.68	37	55%	179

Примечания:

1. Установка Программа для тестирования в соответствии с действующим стандартом EN60456-2011.
2. При использовании тестовых программ, стирать при указанной загрузке, используя максимальную скорость отжима.
3. Фактические параметры зависят от того, как будет использоваться устройство, и, возможно, отличается с параметрами в таблице выше.